



**sensuna**  
Qualitäts Rollos

# Messanleitung sensuna Rollo Basis S

## Nischenmontage

Erfahren Sie hier, wie Sie Ihr Fenster für die Rollmontage an der Decke über der Fensternische richtig ausmessen und worauf Sie achten sollten. Bitte beachten Sie: Die Maße, die Sie später im Shop angeben, sind die Maße des gesamten Rollos inklusive aller Montage- und Bedienelemente. Der Rollostoff selbst hat geringere Maße. Finden Sie hier die Übersicht aller Maße für das sensuna Basisrollo S.

### Montage in der Nische

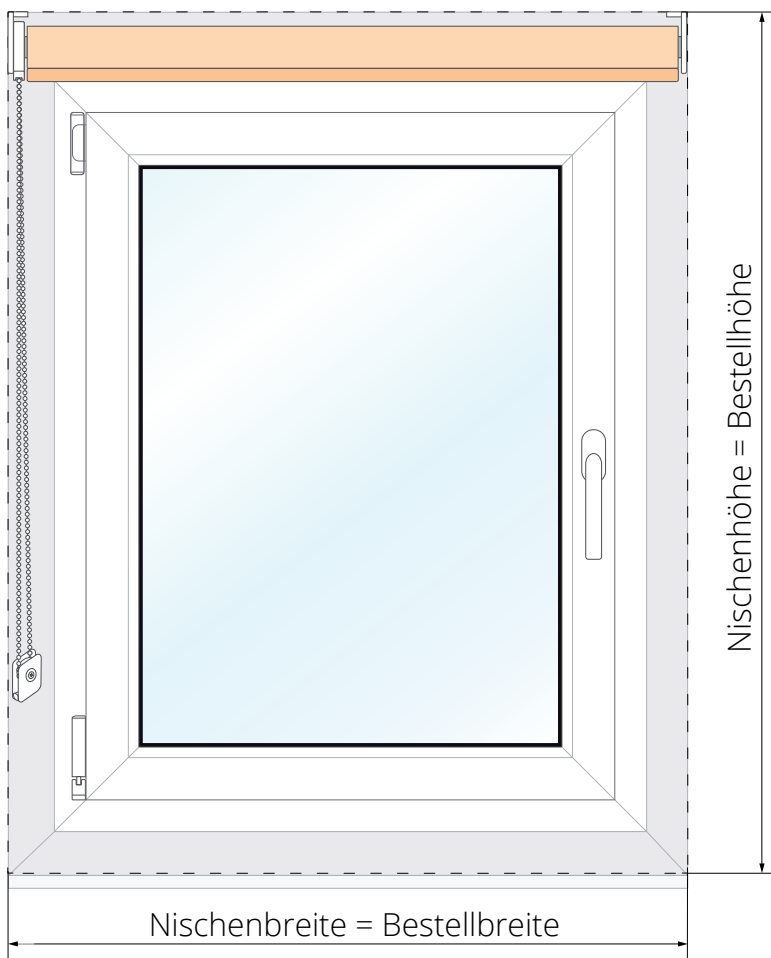

### Wo am Fenster



#### **Bereich am Fenster:**

In der Fensternische

#### **Montagemöglichkeiten:**

Schrauben

### Messen

**Breite:** Nischenbreite = Bestellbreite

**Höhe:** Nischenhöhe = Bestellhöhe

Bei Varianten mit Seitenschienen Nischenbreite in verschiedenen Höhen ermitteln und geringstes Maß angeben.



Video Messanleitung



## Stoffabzugsmaße

	<1 m		1 m-2,5 m		>2,5 m	
	Bedienseite	Gegenseite	Bedienseite	Gegenseite	Bedienseite	Gegenseite
Seitenzug	18 mm	12 mm	19 mm	13 mm	-	-
Seitenführung	22 mm	22 mm	22 mm	22 mm	-	-

## Maße der einzelnen Bauteile

Träger (inkl. Rollowelle mit Rollostoff)

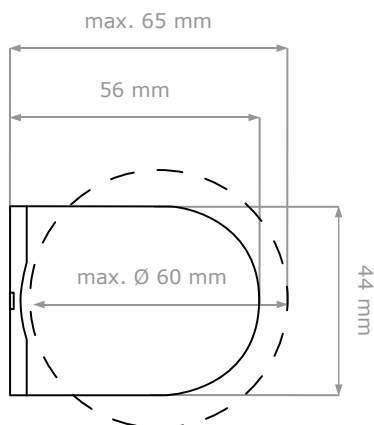

Kunststoff-/Metallträger

## Abschlussprofil:

9 mm

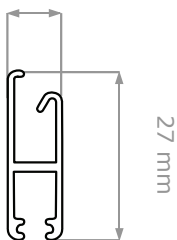

eckig

7 mm

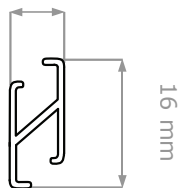

eckig klein

10 mm

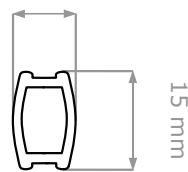

Saum

15 mm

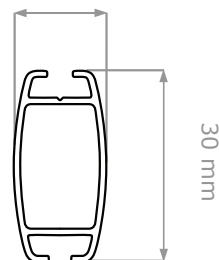

umwickelt

11 mm

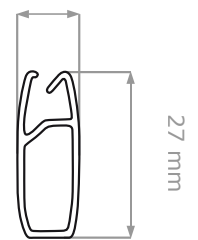

Mittelzug