



sensuna[®]
Qualitäts Rollos

Messanleitung sensuna Rollo Basis XS

Deckenmontage

Erfahren Sie hier, wie Sie Ihr Fenster für die Rollomontage an der Decke über der Fensternische richtig ausmessen und worauf Sie achten sollten. Bitte beachten Sie: Die Maße, die Sie später im Shop angeben, sind die Maße des gesamten Rollos inklusive aller Montage- und Bedienelemente. Der Rollostoff selbst hat geringere Maße. Finden Sie hier die Übersicht aller Maße für das sensuna Basisrollo XS.

Montage an der Decke

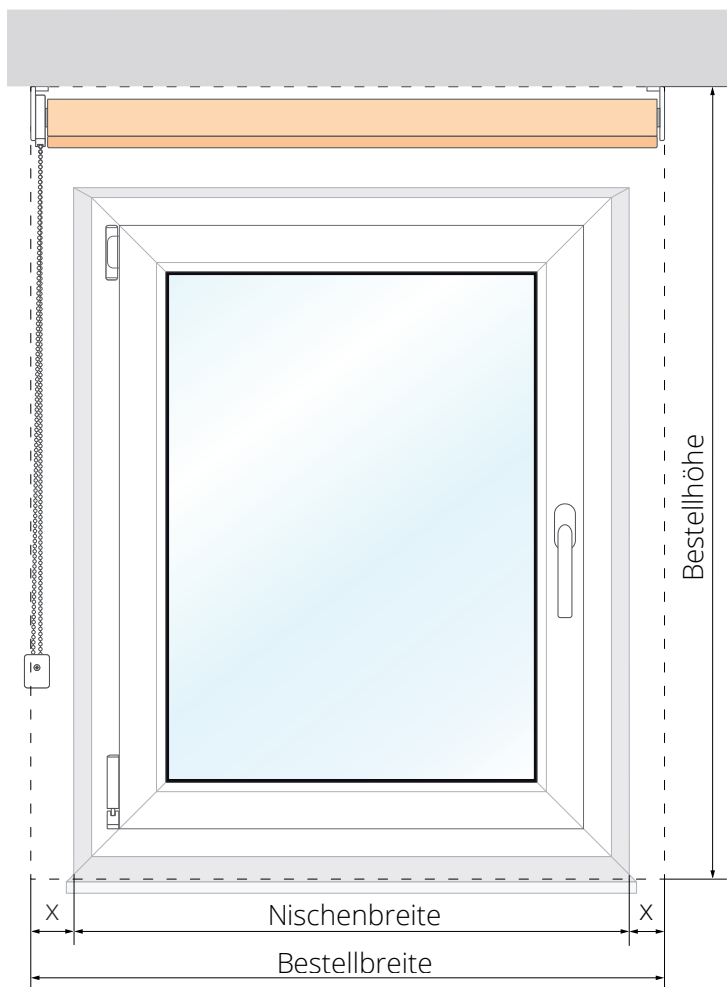

Wo am Fenster

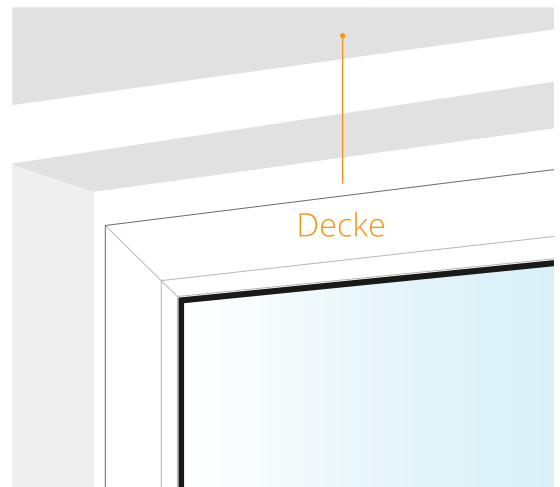

Bereich am Fenster:

Decke über Fensternische

Montagemöglichkeiten:

Schrauben

Messen

Breite: Nischenbreite + gewünschter Überstand

Unsere Empfehlung: pro Seite 5 cm

Höhe: Abstand von der Zimmerdecke bis zur gewünschten Abrollhöhe des Rollos (meist Fensterbrett)

Mindestüberstand nach oben = Höhe der Montageträger



Video Messanleitung



Stoffabzugsmaße

	<1 m		1 m-2,5 m		>2,5 m	
	Bedienseite	Gegenseite	Bedienseite	Gegenseite	Bedienseite	Gegenseite
Seitenzug	16 mm	8 mm	17 mm	9 mm	-	-
Seitenführung	16 mm	8 mm	17 mm	9 mm	-	-

Maße der einzelnen Bauteile

Träger (inkl. Rollowelle mit Rollostoff)

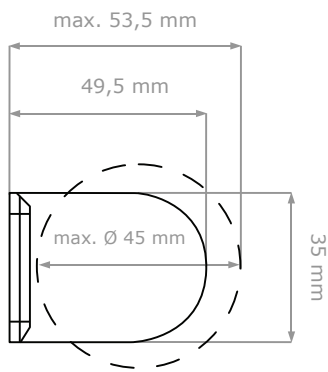

Kunststoffträger

Abschlussprofil:

9 mm

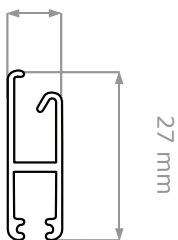

27 mm

eckig

7 mm

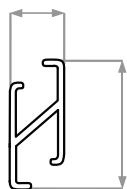

16 mm

eckig klein

10 mm

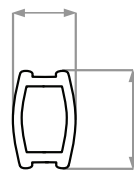

15 mm

Saum

15 mm

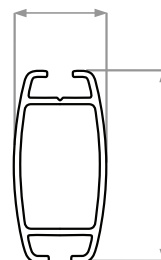

30 mm

umwickelt