



sensuna[®]
Qualitäts Rollos

Messanleitung sensuna Rollo Trägerprofil S

Deckenmontage

Erfahren Sie hier, wie Sie Ihr Fenster für die Rollomontage an der Decke über der Fensternische richtig ausmessen und worauf Sie achten sollten. Bitte beachten Sie: Die Maße, die Sie später im Shop angeben, sind die Maße des gesamten Rollos inklusive aller Montage- und Bedienelemente. Der Rollostoff selbst hat geringere Maße. Finden Sie hier die Übersicht aller Maße für das sensuna Basisrollo S mit Trägerprofil.

Montage an der Decke

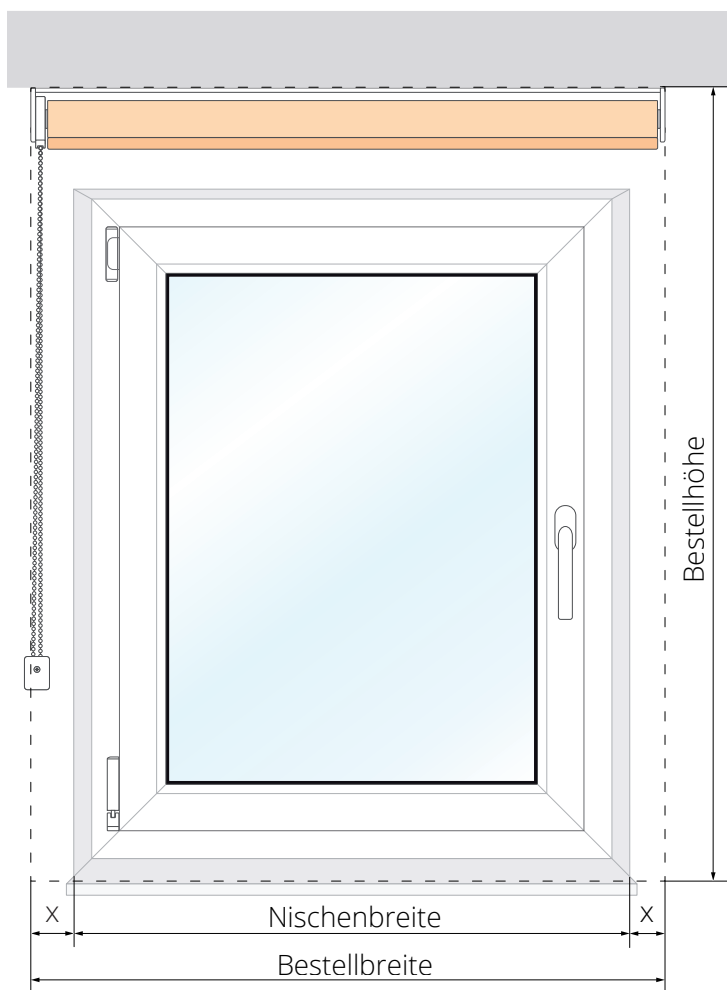

Wo am Fenster

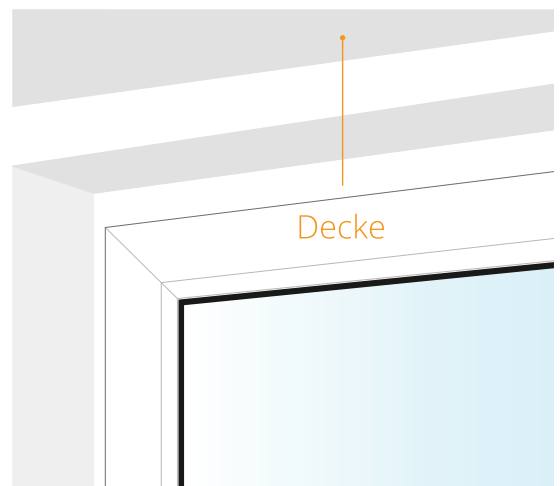

Bereich am Fenster:

Decke über Fensternische

Montagemöglichkeiten:

Schrauben

Messen

Breite: Nischenbreite + gewünschter Überstand

Unsere Empfehlung: pro Seite 5 cm

Höhe: Abstand von der Zimmerdecke bis zur gewünschten Abrollhöhe des Rollos (meist Fensterbrett)

Mindestüberstand nach oben = Höhe der Montageträger



Video Messanleitung



Stoffabzugsmaße

	<1 m		1 m-2,5 m		>2,5 m	
	Bedienseite	Gegenseite	Bedienseite	Gegenseite	Bedienseite	Gegenseite
Seitenzug	18 mm	12 mm	19 mm	13 mm	-	-
Mittelzug	18 mm	18 mm	19 mm	19 mm	-	-
Seitenführung	22 mm	22 mm	22 mm	22 mm	-	-

Maße der Bauteile

Trägerprofil (inkl. Rollowelle mit Rollostoff)

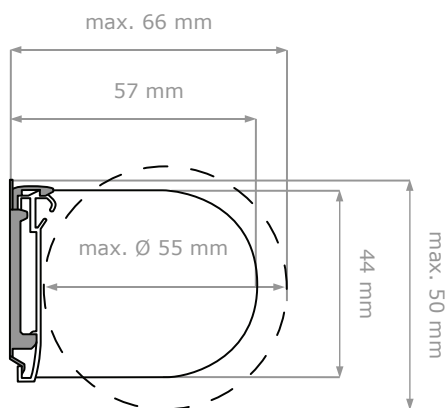

Kunststoff-/Metallträger

Abschlussprofil:

9 mm

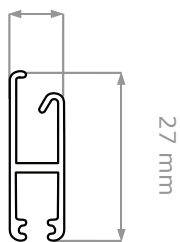

eckig

7 mm

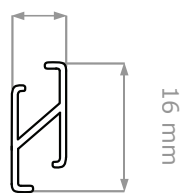

eckig klein

10 mm

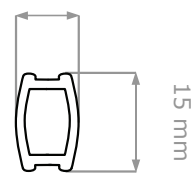

Saum

15 mm

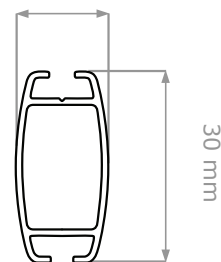

umwickelt

11 mm

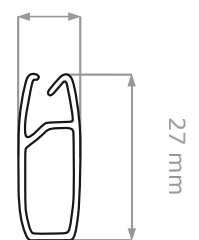

Mittelzug